

TOILET EXPRESS

EVOLUTION



Complies with NTE INEN 3082 /
ASME A112.19.2-2018 / CSA B45.1-18

BENEFITS

- Modern two-piece toilet design. Lavatory with pedestal large.
- Permanent shine, stain resistant (ceramic sanitaryware)
- Efficient flush by siphon action to floor
- Guaranteed product, exceeds local and international quality standards

BENEFICIOS

- *Inodoro moderno diseño de dos piezas. Lavamanos con pedestal largo*
- *Brillo inalterable y resistencia a las manchas (cerámica sanitaria)*
- *Eficiente descarga de acción sifónica al piso*
- *Producto garantizado, pues excede normas nacionales e internacionales de calidad*

**CONGRATULATIONS, YOU HAVE PURCHASED A HIGH-QUALITY PRODUCT.
THEREFORE, WE RECOMMEND THAT YOU READ THE FOLLOWING INSTRUCTIONS.**

**FELICITACIONES, USTED HA ADQUIRIDO UN PRODUCTO DE ALTA CALIDAD,
POR ESO RECOMENDAMOS A USTED LEER LAS SIGUIENTES INDICACIONES.**

TECHNICAL INFORMATION / INFORMACIÓN TÉCNICA

TOOLS NEEDED / HERRAMIENTAS NECESARIAS

- Drill / Taladro
- Flexible Hose / Manguera Flexible
- Adjustable key / Llave ajustable
- Screwdriver / Destornillador

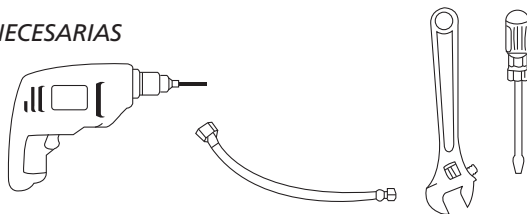

BEFORE INSTALLATION, YOU SHOULD:

1. The wall and floor fully complete with the construction and leave space for the pipe and water supply.
2. The middle of the pipe to the wall suits the country request. (Such as: Some area request S-trap 250mm and some request S-trap 300mm, depends on different place. Please check first).
3. Turn off water supply before removing the existing old toilet and cleaning the floor. If the toilet is installed at a new location, please Turn off water supply and clean the floor.

- Note:
- a) If the new toilet is not installed immediately, the bowl water drainage pipe opening should be plugged in order to prevent dropping of cement or other foreign matters into the pipe to block the pipings.
 - b) The floor surface should be leveled and completed so as to have a complete water flushing.

NOTICE

1. Don't install toilet by cement. The toilet will be cracked if installing by cement.
2. The connection of water inlet pipe, angle valve, and tank must be strong. Water leakage will be happened probably without strong installation.
3. **¡CAUTION!** Do not over tighten the plastic nuts. Do not use pipe joint compound or oil base caulks.

ANTES DE LA INSTALACIÓN DEL SANITARIO USTED DEBE:

1. La pared y el piso deben estar completamente terminados, deje un espacio suficiente para la tubería de desagüe y el abastecimiento de agua.
2. La distancia de la pared terminada al centro de la tubería de desagüe debe ser de 300 mm (en algunas áreas se requiere que sea de 250 mm) revise primero.

3. Cierre la llave de entrada de agua antes de remover el sanitario viejo, limpie el piso. Si va a colocar el sanitario en una construcción nueva asegúrese de que el piso esté limpio.

Nota: a) Si el sanitario no va a ser instalado inmediatamente, tape la tubería de desagüe.

b) La superficie debe estar completamente nivelada con la finalidad de obtener una buena descarga.

AVISO

1. No instale el sanitario con cemento, este puede fisurarse.
2. La conexión de la manguera flexible de la llave angular y la válvula de entrada de agua debe ser lo suficientemente fuerte como para que no haya fugas.
3. **¡CUIDADO!** No sobreapriete las tuercas plásticas. No use pasta gasfiter ni compuestos para unión de cañerías.

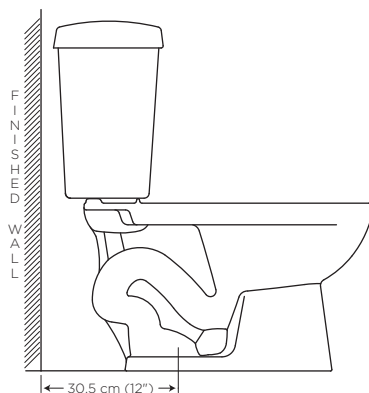

Distance between wall and the hole /
Distancia entre la pared y el agujero del desagüe

TWO-PIECE TOILET INSTALLATION INSTRUCTIONS

INSTRUCCIONES DE INSTALACIÓN INODORO DE DOS PIEZAS

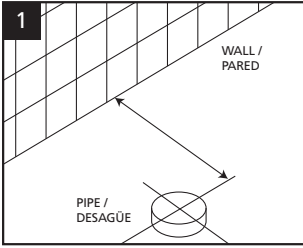

Make sure the floor drain pipe hole center, remark cross on the floor to be sure that aligning the toilet outlet hole to floor drain pipe.

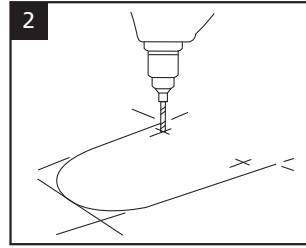

Mark location of holes. Drill holes.

Marque la ubicación de los orificios. Perfore los orificios.

Asegúrese de que la tubería de drenaje esté centrada, marque una cruz en el piso para alinear la salida del sanitario con la tubería de desagüe.

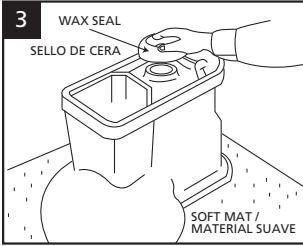

Put the toilet on a soft mat (prevent the surface of the toilet scratching). Take one wax ring to be sure that it fits over the floor flange and fix it. Also check the sewer whether is

clear to pass the water.

Coloque el sanitario sobre un material suave (para prevenir daños en la superficie del sanitario), ponga el sello de cera en el desagüe del sanitario, también revise que la tubería de desagüe esté limpia y pase libremente el agua.

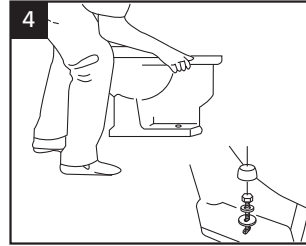

Carefully align the toilet to the hole on floor, adjust toilet until balance. Fix toilet by installing expansion bolts through toilet screw holes. Mildew proof silicon need to

use on the connect place between toilet and floor.

Cuidadosamente alinee el sanitario sobre el hueco de desagüe del piso y ajuste el sanitario hasta que quede nivelado, fijelo con los pernos de anclaje al piso. Necesita usar silicona antihongos entre el piso y el sanitario para fijarlo al piso.

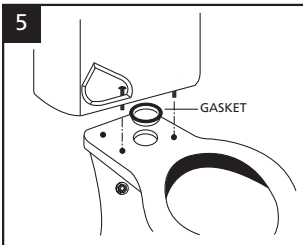

Install the gasket, then place tank over bowl and fix it with washers and nuts.

Remove the push button screw (included). Insert the push button through the hole

in the tank and fix it with the screw.

Instale el empaque de caucho (gasket), fije el tanque sobre la taza y asegure con los tornillos y arandelas.

Luego retire la tuerca del pulsador (incluido). Inserte el pulsador a través de la perforación del estanque, ajuste la tuerca del pulsador.

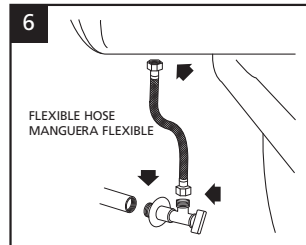

Connect the sink water inlet piping to the inlet angle valve.

NOTE: Water boost pump should be installed if the water pressure is not high enough.

Switch on the inlet

water value slowly and check whether the toilet is leaking.

Conecte el abastecimiento de agua a través de la manguera flexible de la llave angular.

NOTA: No habrá entrada de agua si la presión de abastecimiento no es suficiente (20 a 80 psi). Abra lentamente la entrada de agua y verifique que el sanitario no tenga fugas.

NOTA: Retire seguro elástico colocado entre la válvula y el flapper. Retirar el protector plástico rojo del flapper.

NOTE: Remove the safety elastic placed between the valve and the flapper. Remove the flapper red plastic cover.

TECHNICAL INFORMATION / INFORMACIÓN TÉCNICA

TOOLS NEEDED / HERRAMIENTAS NECESARIAS

- Drill / *Taladro*
- Silicone / *Silicón*
- Level / *Nivel*
- Adjustable key / *Llave ajustable*

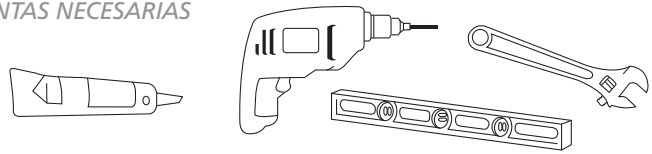

NOTE: Drill holes adapted with guide on lavatory according to type of faucets to be installed.

NOTA: Perfore los agujeros adecuados con la guía sobre el lavamanos según el tipo de grifería que desea instalar.

BEFORE INSTALLATION, YOU SHOULD:

1. The wall and floor fully complete with the construction and leave space for the pipe and water supply.
2. Consider the measures suggested of hydraulic scheme. That will allow you to make a proper installation.
3. Turn off water supply before removing the existing old lavatory and cleaning the floor. If the lavatory is installed at a new location, please Turn off water supply and clean the floor.

- Note: a) If the new lavatory is not installed immediately, the lavatory water drainage pipe opening should be plugged in order to prevent dropping of cement or other foreign matters into the pipe to block the pipings.
- b) The floor surface should be leveled and completed so as to have a good installation.

NOTICE

1. Don't install lavatory by cement. The lavatory will be cracked if installing by cement.
2. The connection of water inlet pipe, angle valve, and tank must be strong. Water leakage will be happened probably without strong installation.
3. **¡CAUTION!** Do not over tighten the plastic nuts. Do not use pipe joint compound or oil base caulks.

RECOMMENDATION

Prior to installation of any bathware, toilet, faucet or bathtub, pipes must be drained in order to avoid bathware damage caused by residual sandy construction materials.

ANTES DE LA INSTALACIÓN DEL LAVAMANOS USTED DEBE:

1. La pared y el piso deben estar completamente terminados, deje un espacio suficiente para la tubería de desagüe y el abastecimiento de agua.
2. Tome en cuenta las medidas sugeridas del esquema de instalación hidráulica. Eso le permitirá realizar una adecuada instalación.

3. Cierre la llave de entrada de agua antes de remover el lavamanos viejo, limpie el piso. Si va a colocar el lavamanos en una construcción nueva asegúrese de que el piso esté limpio.

- Nota: a) Si el lavamanos no va a ser instalado inmediatamente, tape la tubería de desagüe.
- b) La superficie debe estar completamente nivelada con la finalidad de obtener una buena instalación.

AVISO

1. No instale el lavamanos con cemento, este puede fisurarse.
2. La conexión de la manguera flexible de la llave angular y la válvula de entrada de agua debe ser lo suficientemente fuerte como para que no hayan fugas.
3. **¡CUIDADO!** No sobreapriete las tuercas plásticas. No use pasta gasfiter ni compuestos para unión de cañerías.

RECOMENDACIÓN

Previamente a la instalación de cualquier artefacto de baño, sanitarios, griferías o bañeras, se deberá drenar las tuberías para evitar que los residuos de material arenoso, propios de la construcción, dañen sus artefactos de baño.

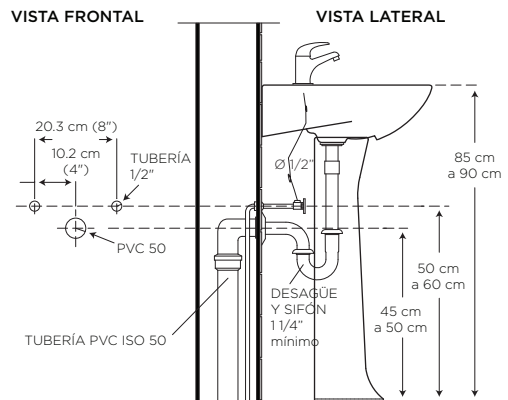

LAVATORY WITH PEDESTAL INSTALLATION INSTRUCTIONS

INSTRUCCIONES DE INSTALACIÓN LAVAMANOS CON PEDESTAL

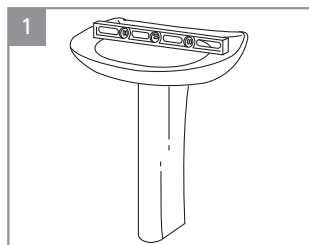

1 Set lavatory in position and level.
Coloque el lavamanos en su sitio y nivele.

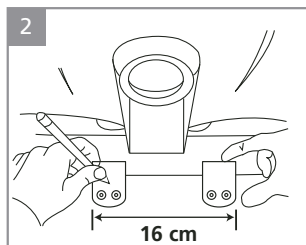

2 Mark, drill and mount brackets (included) in the bottom of lavatory.

Marque, perforo con el taladro y monte las uñetas (incluidas) en la parte inferior del lavamanos.

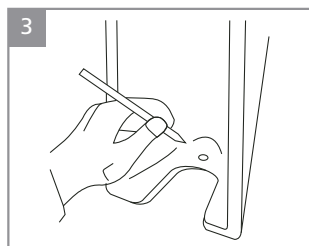

3 Mark location of leg holes on floor.

Marque la ubicación de los orificios del pedestal en el piso.

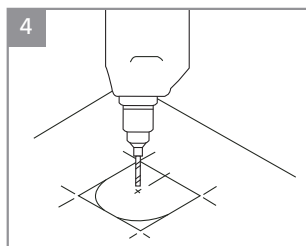

4 Drill holes.

Perfore los orificios.

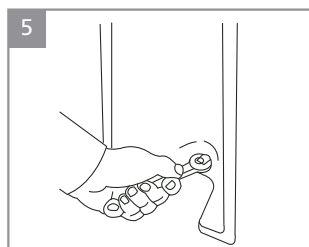

5 Install leg (included). Do not overtighten!
Instale el pedestal. ¡No ajuste demasiado!

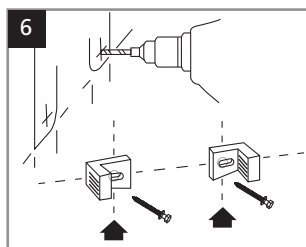

6 Short Pedestal: Drill holes for pedestal. Install brackets with the screws on the wall.
Pedestal corto: Perfore los orificios para el pedestal. Instale los soportes con los pernos en la pared.

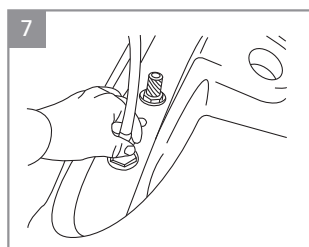

7 Install faucet and supply lines. Short pedestal: In wall distance between angle valves 12".

Instale la grifería y las líneas de abastecimiento. Pedestal corto: En la pared la distancia entre llaves angulares es 12".

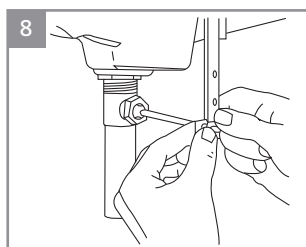

8 Install drain trap and pop-up rod.
Instale el sifón de drenaje y la varilla de seguridad.

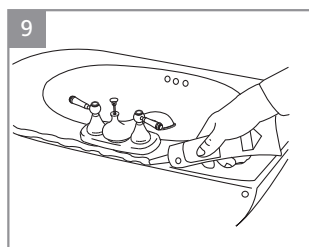

9 Attach lavatory. Seal if needed with silicone.
Fije el lavamanos. De ser necesario, selle con silicón.

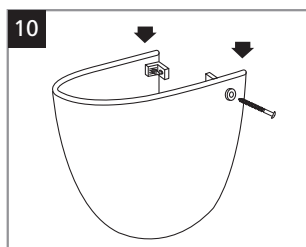

10 Short Pedestal: Insert the screws into the anchor guides and screw into the brackets fixed to the wall.
Pedestal corto: Inserte los tornillos en las guías de anclaje y atornille en los soportes fijados en la pared.

LAVATORY SINGLE FAUCET INSTALLATION INSTRUCTIONS

INSTRUCCIONES DE INSTALACIÓN LLAVE SENCILLA PARA LAVAMANOS

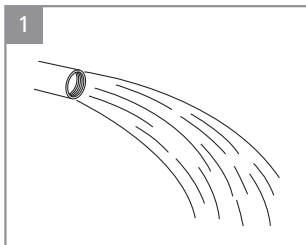

Turn off the water supply and remove the plugs from the water inlet points in the wall. Then let the water run to clean the pipes.

Cortar el suministro de agua y retirar los tapones de los puntos de entrada de agua en la pared. Luego deje correr el agua para limpieza de las tuberías.

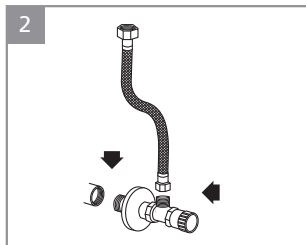

Install the angle valve and/or flexible hose at the water inlet points (not included).

Instale la llave angular y/o manguera flexible en los puntos de entrada de agua (no incluidos).

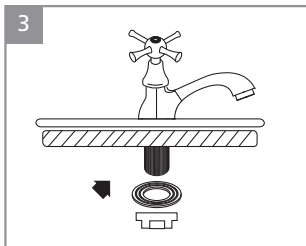

Place the faucet on the lavatory and fix it with the gasket and plastic nut under the lavatory.

Coloque la grifería en el lavamanos y fijela con el empaque y la tuerca plástica por debajo del lavamanos.

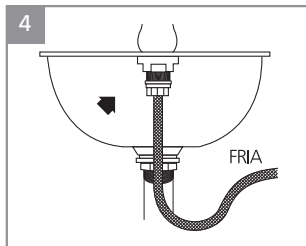

Connect the 1/2" Hi threaded end of the flexible hose (complement) to the threaded part of the faucet and the other end to the water inlet. Finally check the correct operation of the faucet.

Conectar el extremo roscado 1/2" Hi de la manguera flexible (complemento) en la parte roscada de la grifería y el otro extremo a la entrada de agua. Finalmente revisar el correcto funcionamiento de la grifería.

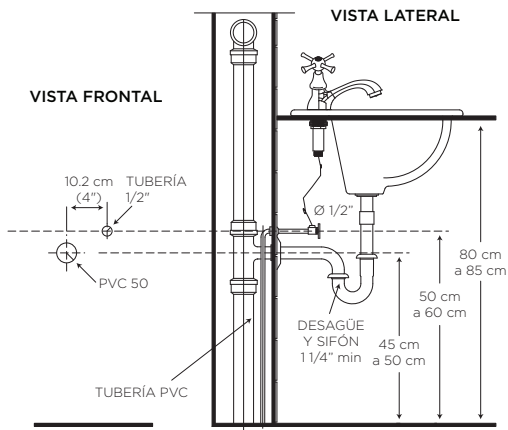

FITTING INSTALLATION

INSTRUCCIONES DE INSTALACIÓN HERRAJE

1. Instalar válvula de admisión (A) en orificio para entrada de alimentación de agua.
2. Acoplar válvula de admisión con la tuerca de ajuste (B). Al finalizar la instalación del inodoro coloque el empaque (C) y conecte la manguera flexible (D) (no incluida) con la tuerca en el tubo de abasto.
3. Retire seguro elástico colocado entre la válvula y el flapper e instale la válvula de descarga (E) en orificio del tanque. El tubo de reboso de la válvula de descarga debe ser instalado entre 130° y 140° con respecto a la pared interna del tanque vista de frente. Ajustar la válvula de descarga con tuerca hexagonal (F). Colocar empaque de la válvula de descarga (Gasket) (G) en la tuerca hexagonal de ajuste de la válvula de descarga, en la parte inferior del tanque.
4. Retirar protector plástico rojo del flapper (H). Fijarlo sobre la válvula de descarga (E).
- 5A. **Manija Frontal:** Coloque la Manija (I) en el orificio frontal del tanque y ajuste por el lado interior del tanque con la contratuerca. Luego introducir 14 eslabones del tirante del flapper (K) en el orificio del brazo de la manija (recomendado en el orificio central).
- 5B. **Botón Superior:** Coloque la Manija Push Button Superior (J) en el orificio superior de la tapa del tanque, de modo que el brazo de accionamiento quede al lado derecho del tanque (tanque visto de frente) y ajuste por la parte inferior con la contratuerca. Luego introducir 2 eslabones del tirante del flapper (K) en el primer orificio del brazo de la manija (recomendado en el primer orificio desde abajo hacia arriba).
6. Enroscar varilla (L), que viene adherida a la válvula de admisión (A) con el flotador (M) y luego colocar en el gatillo de la válvula de admisión (N).
7. Ajustar el tornillo de regulación (O) para establecer el nivel de agua (WATER LINE) que se encuentra ubicado en la pared interna del tanque.
8. Colocar manguera de relleno (P) desde la válvula de admisión (A) al soporte de la manguera de relleno en la válvula de descarga (E).
9. Finalmente revise que el flapper (H) se levante correctamente y el flotador (M) NO tope en las paredes internas del tanque.

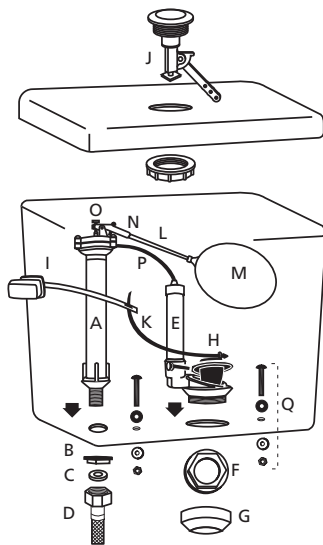

1. Install the fill valve (A) in the water supply hole.
2. Connect the fill valve using the adjusting nut (B). After installing the toilet, place the gasket (C) and connect the flexible hose (D) (not included) using the nut on the supply pipe.
3. Remove the safety elastic placed between the valve and the flapper and install the flush valve (E) in the tank hole, forming 130° - 140° degree angle with the internal wall tank (front view). Tighten the flush valve using a hex nut (F). Place the flush valve gasket (Gasket) (G) on the adjusting hex nut on the flush valve at the bottom of the tank.
4. Remove the flapper (H) red plastic cover. Attach the flapper to the flush valve (E).
- 5A. **Front Handle Toilet:** Place the handle (I) in the front hole of tank and tighten from inside of tank using the locknut. Then insert fourteen links of the flapper chain (K) into the arm hole of handle (preferably, the center hole).
- 5B. **Top Push Button:** Place the top Push Button lever (J) on the upper tank lid hole so that the actuating arm is on the right-hand side of the tank (tank viewed from the front) and tighten from the tank bottom using the locknut. Insert the flapper chain (K) into the first hole on the lever (preferably, the second to fourth hole).
6. Screw the threaded rod (L) attached to the fill valve (A) onto the float (M) and attach to the flush lever (N).
7. Tighten screw (O) in order to set the water level (WATER LINE) located in the tank's inner wall.
8. Place the refill tube (P) from the fill valve (A) onto the flush valve bracket (E).
9. Finally, check that the flapper (H) lifts correctly and that the float (M) DOES NOT come into contact with the tank's inner walls.

EDESA

Ecuador / EDESA S.A. Morán Valverde Oe3-191 y Quitumbe Ñan, Chillogallo, Quito Telf. PBX: +593-2-395 2900 • Chile / FANALOZA S.A. Telf: + 56-2-2351 5700 • Estados Unidos / CISA USA. Vice Presidencia Comercial Telf. +1-954-232 9747

FELICITACIONES, USTED HA ADQUIRIDO UN PRODUCTO DE ALTA CALIDAD,
POR ESO RECOMENDAMOS A USTED LEER LAS SIGUIENTES INDICACIONES.

La GARANTÍA EDESA brinda a nuestros clientes la seguridad de que fabricamos todos los productos con un alto estándar de calidad, otorgándoles la confianza de un eficiente y adecuado funcionamiento de los mismos, contamos con la tecnología necesaria y cumplimos con estrictas normas de calidad nacionales e internacionales en la industria de fabricación y comercialización de cerámica sanitaria, grifería, broncearía, complementos, bañeras, hidromasajes y repuestos.

GARANTÍA DE LOS PRODUCTOS EDESA S.A.

EDESA S.A. garantiza que sus productos están libres de defectos de fabricación, a partir de la fecha de compra del producto, conforme a los periodos adjuntos:

- **Cerámica Sanitaria:** De por vida en funcionamiento y acabado de la cerámica sanitaria.
- **Grifería y Broncearía:** De por vida para el cuerpo principal y acabado en cromo (306). En todos los otros acabados que no sean cromo, cinco (5) años.
- **Repuestos de cerámica sanitaria:** componentes de cerámica sanitaria que conforman un inodoro o un lavamanos, adquiridos por partes, tienen garantía de por vida.
- **De Grifería y Broncearía:** Dos (2) años. Son las partes internas/externas de la grifería y aquellos que se adquieren a manera de reposición, para mantenimiento preventivo y/o sustitución de las partes. Por ejemplo: cartuchos, aireadores, manillas, empaques, entre otros.
- **Herraje y Asiento plástico:** Dos (2) años.
- **Complementos:** Dos (2) años. Aquellos que para el caso de ciertas griferías vienen en el mismo embalaje y/o que se emplean para su instalación, es decir:
 - Sifones plásticos y metálicos
 - Desagües plásticos y metálicos
 - Llaves angulares y mangueras flexibles

RECOMENDACIONES DE INSTALACIÓN

- La presión mínima de agua debe ser 140 KPa (20 psi) y máxima 550 KPa (80 psi) para un eficiente funcionamiento de los productos. Se recomienda no exceder los 550 KPa (80 psi).
- Purgar (limpiar) las tuberías previa la instalación de los productos EDESA. No deben existir restos de viruta metálica, piedras, arena, material sellante o cualquier otro material que pudiera obstruir la salida o paso de agua.
- La instalación de los productos debe realizarse según el Instructivo que viene con el producto y de su correcta aplicación depende el buen funcionamiento del producto.

INSTRUCCIONES DE MANTENIMIENTO

El seguimiento de estas instrucciones prolongará la vida útil de sus productos EDESA:

- Usar repuestos originales comercializados por EDESA S.A.
- Evitar el uso de desinfectantes a base de cloro, amonio, azufre o en mezcla; productos de limpieza de efecto abrasivo como polvos de limpieza, detergentes, esponjas metálicas, esponjas duras de fibra, metálicos o similares.
- Limpiar la grifería diariamente con un paño suave (microfibra) húmedo solamente. Para manchas fuertes utilice jabones líquidos y/o shampoo.

La obligación de EDESA S.A. bajo la GARANTÍA estipulada, será la de reemplazar o reparar los productos que resulten con defectos de fabricación. Esta garantía se otorgará como única y específica, en lugar de toda otra existente, y será exclusivamente para el comprador de un producto con Garantía, comercializado por EDESA S.A. o sus Distribuidores Autorizados. La GARANTÍA EDESA no cubre los gastos de instalación o mano de obra en los que se incurra por reemplazo y/o instalación de productos defectuosos.

VALIDEZ DE LA GARANTÍA

La GARANTÍA EDESA S.A. aplica cuando:

- La solicitud de garantía está dentro del tiempo estipulado en la misma.
- En el mantenimiento del producto se utilizan repuestos originales comercializados por EDESA S.A.
- El defecto del producto no se debe al desgaste natural de los componentes ni de la apariencia derivada del uso normal.
- Los daños en el producto no han sido ocasionados por una mala instalación como son: Torques (ajustes) excesivos de los elementos de instalación o mangueras estranguladas, mal mantenimiento, mal uso, abuso o descuido en su operación.
- Los productos que presenten fallas o daños que no sean resultado de un accidente: explosiones, golpes, incendios o de fuerza mayor.
- Las fallas en el producto no se deben al uso de aguas que contengan altas concentraciones de cloro o de productos relacionados.
- El producto no haya sido afectado por situaciones externas tales como: problemas hidráulicos, baja presión, alta presión, aire en las líneas de conducción.

Para hacer efectiva la garantía USTED debe presentar el producto y la factura en el punto de compra, o enviarlo junto con la factura en el empaque original o uno similar que ofrezca igual grado de protección, a cualquier oficina de EDESA dirigido a Servicio al Cliente, en caso que no haya sido instalado.

Si ha sido instalado USTED debe llamar a Servicio al Cliente, quienes le atenderán en el lugar indicado con la presentación de la factura original.

EDESA GUARANTEE offers our clients the security that we manufacture all products with high quality standards and the confidence of an efficient and adequate product operation. EDESA uses the most up-to-date technology and fulfills strict local and international quality regulations for the production and commercialization of ceramic sanitaryware, bathroom fixtures, faucets, brass valves, complements, bathtubs, shower boxes and spare parts.

EDESA PRODUCTS GUARANTEE

EDESA S.A. guarantees that its products are free of manufacturing defects from the date of purchase, within the following periods:

- **Ceramic Sanitaryware:** lifetime guarantee in operation and ceramic sanitaryware finish.
- **Faucets and brass valves:** lifetime guarantee for the main body and chromed finish (306). For all other finish but chromed, five (5) years guarantee.
- **Spare Parts for Ceramic Sanitaryware:** components of the ceramic sanitaryware part of a toilet or a wash basin, acquired separately, have a lifetime guarantee.
- **Spare Parts for faucets and brass valves:** Two (2) years. Internal or external elements of faucets and those elements acquired for reinstatement, preventive maintenance and/or replacement of elements. For example: cartridges, aerators, handles, washers, among others.
- **Fittings and plastic seats:** Two (2) years.
- **Complementary products:** Two (2) years. Products that come in the same packing as certain faucets and/or that are used for faucet installation, such as:
 - Metallic and plastic p-traps
 - Metallic and plastic drains
 - Angle valves and flexible hoses

INSTALLATION RECOMMENDATIONS

- For an efficient operation of the products, minimum water pressure should be 140 KPa (20 psi). It is recommended not to exceed 550 KPa (80 psi).
- Cleaning water conducting pipes before installing EDESA products. Remnants of metallic shaving, stones, sand, sealing material or any other material that could block water flow should not remain in the pipes.
- Installation of products should be carried out according to the instructions enclosed with the product and efficient product operation depends on the correct application of the instructions.

MAINTENANCE INSTRUCTIONS

Following these instructions will extend the useful lifespan of the products:

- Use of original spare parts sold by EDESA S.A. and/or its authorized dealers.
- Avoid the use of disinfectants based on chlorine, ammonium, sulphur or its mixtures. Abrasive-effect cleaning products such as cleaning powders, detergents, metallic sponges, hard sponges of fiber, metallic or similar.
- Clean the bathroom fixtures daily only with a wet cloth (microfiber). Use liquid soap and/or shampoo for strong spots.

EDESA S.A. responsibility under the stipulated GUARANTEE will be to replace or to repair the products that result with manufacturing defects. This guarantee will be offered as unique and specific, instead of all other existing and it will be exclusively for the buyer of a product with Guarantee, sold by EDESA S.A. or its Authorized Dealers. EDESA GUARANTEE does not cover the expenses of installation or labour incurred for the replacement and/or installation of defective products.

GUARANTEE VALIDITY

EDESA S.A. GUARANTEE applies when:

- The request of guarantee is within the time span stipulated in this document.
- EDESA products maintenance was performed using original spare parts marketed by EDESA S.A.
- Product defect is not caused by natural wear of the components or the appearance due to product normal use.
- Damages in the product have not been caused by a wrong installation such as: Excessive torques (adjustments) of installation elements or squashed hoses, wrong maintenance, incorrect or careless use or abuse during their operation.
- Products present failures or damages that were not caused by an accident. For example: explosions, collisions, bumps, fire or any other similar circumstances.
- Defects in the product were not caused by the use of water with high chlorine or related products concentration.
- Product has not been affected by external situations such as: hydraulic problems, low pressure, over pressure, or air inside water conduction piping.

To claim the guarantee YOU should present the product and the purchase bill at the purchase point, or send the product along with the bill in the original package or a similar package that offers the same protection to the product, to any of EDESA's customer service offices.

If the product has been installed, YOU should call to Customer Service in order to be attended in situ this process also requires you to present the purchase bill.

Una vez cumplido el ciclo de vida para el producto o embalaje entregar a un gestor ambiental. For recycling when life cycle of product or packaging ends.

